

MONTÁŽNÍ NÁVOD GABIONOVÝ PLOT PRAKTIK

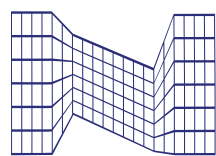
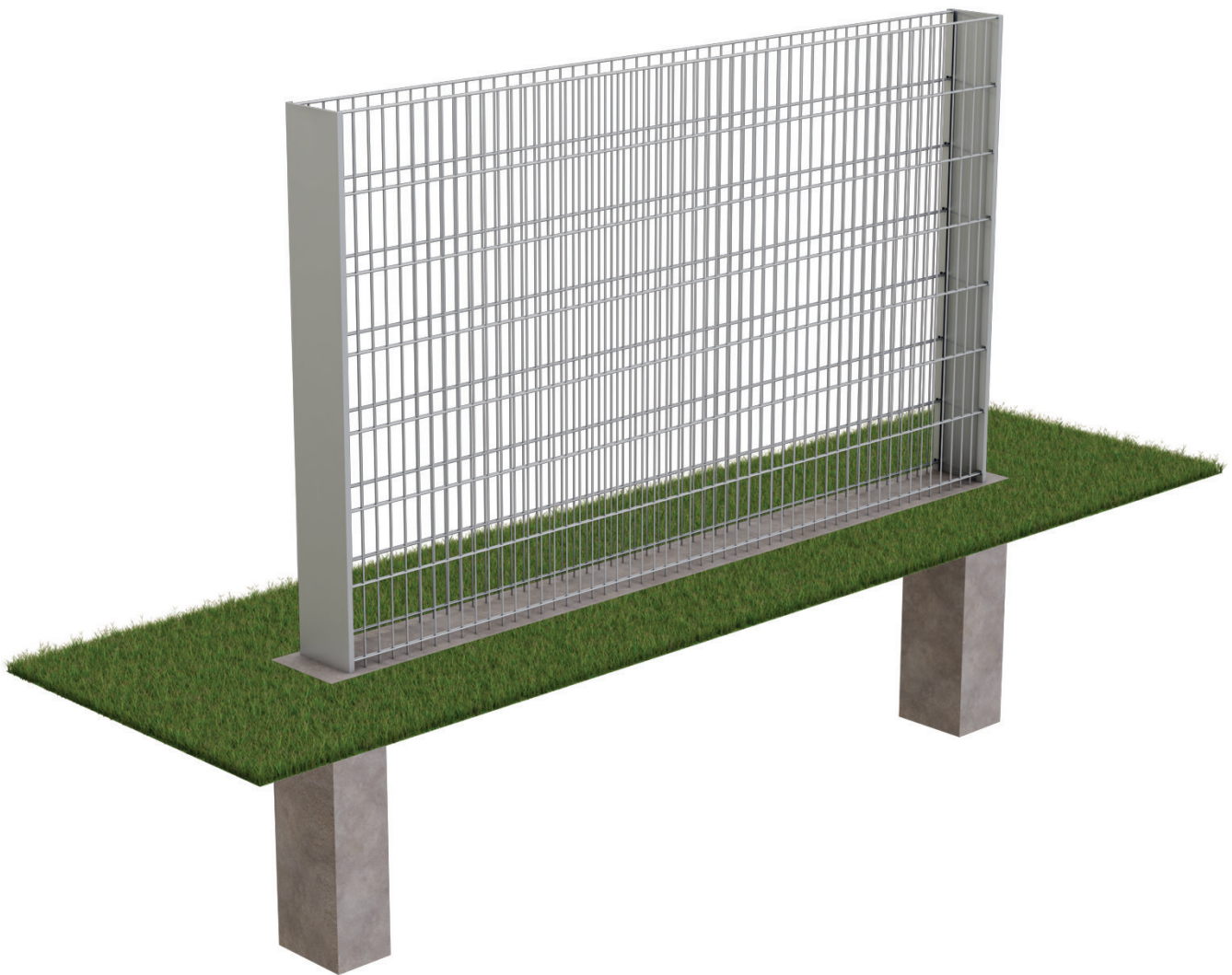

GABIONY
LEMON

www.gabionylemon.cz

Všechny obrázky jsou pouze ilustrativní. Všechna práva vyhrazena firmě Lemon trade, s.r.o. Používání obsahu katalogu je možné jen s písemným souhlasem majitele.

POPIS GABIONOVÉHO PLOTU 2D PRAKTIK

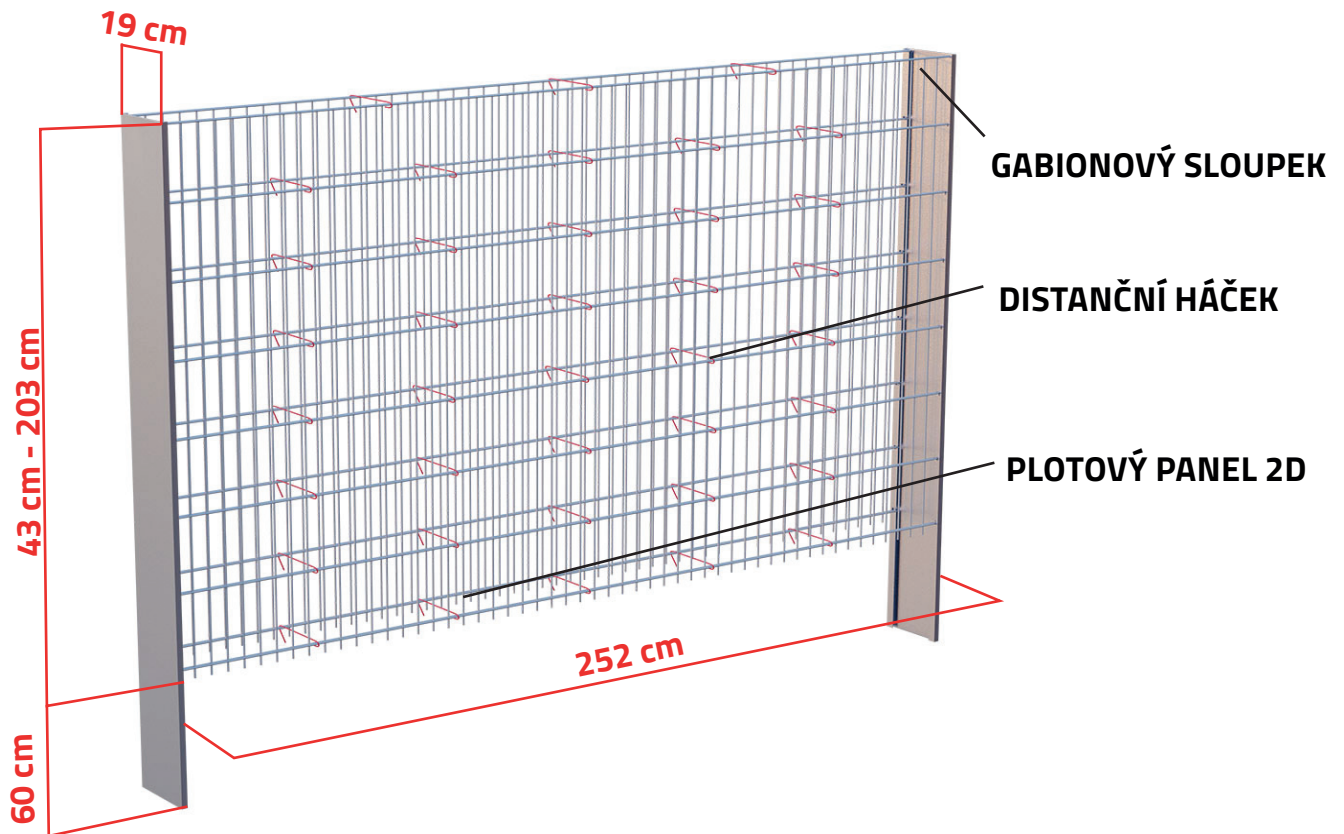

KOPONENTY OPLOCENÍ PRAKTIK

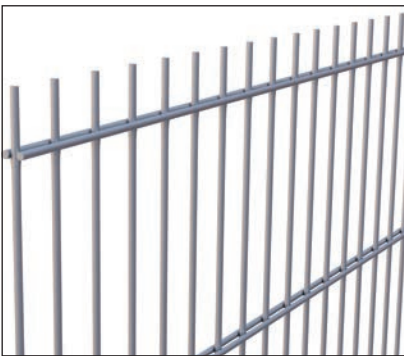

PLOTOVÝ PANEL 2D

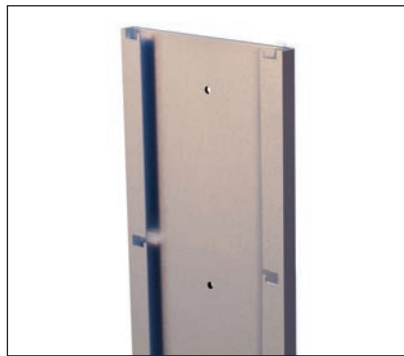

GABIONOVÝ SLOUP

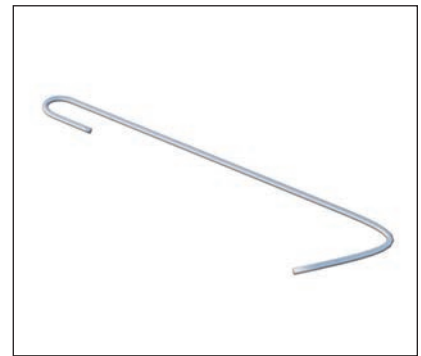

DISTANČNÍ HÁČEK (19 CM)



**PLATNIČKA KE
GABIONOVÉMU SLOUPKU**



**KOTVA DO BETONU
M8X95/45 ZN**



ŠROUB M8 + MATICE M8

NÁŘADÍ POTŘEBNÉ K MONTÁŽI

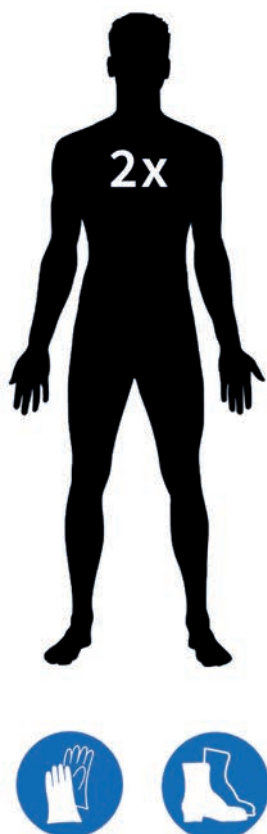

RÁČNA



METR



KBELÍK NA KAMENIVO



VODOVÁHA

NÁSTROJE NA VYKOPÁNÍ JAM



NEBO



NEBO



2 VARIANTY OSAZENÍ SLOUPKŮ

1. SLOUPEK DO BETONU

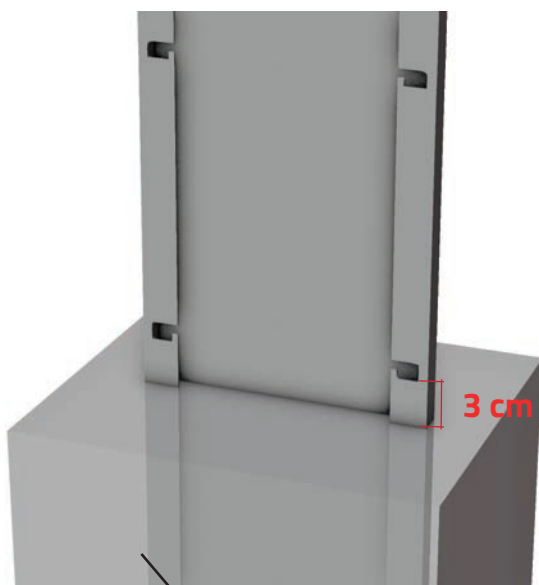

BETON

2. SLOUPEK S PATKOU

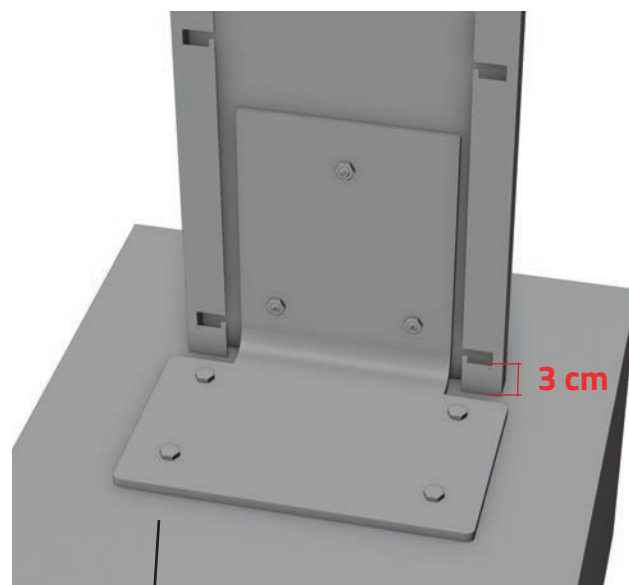

BETON

POSTUP MONTÁŽE SLOUPKŮ DO BETONU

- 1** Nejprve vykopeme montážní jámy potřebné k osazení a zabetonování sloupků. Jámy vykopeme s rozstupem 252 cm (střed jámy). Hloubka výkopu musí být min. 60–80 cm, ideálně pod nezámrznou hloubku.

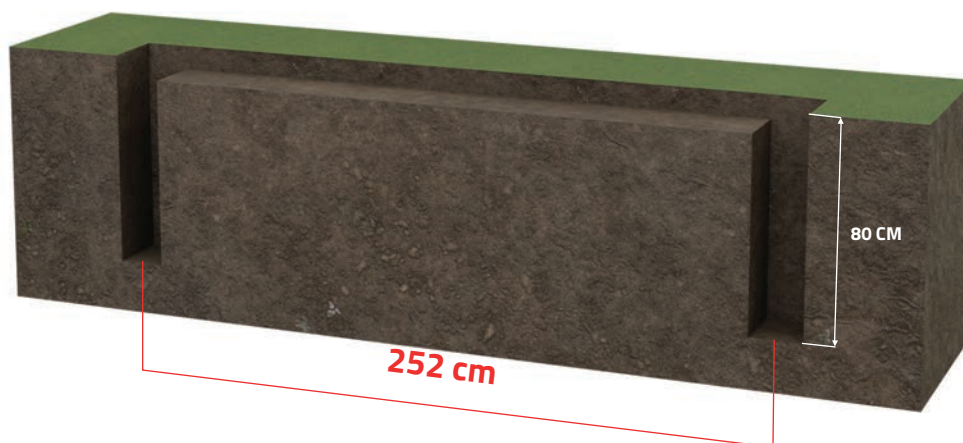

- 2** Když máme jámy vykopané, osadíme do nich sloupky o rozstupu 252 cm a přistoupíme k samotné betonáži. Použijeme polosuchý beton (hustší), ne řídký a to z důvodu, aby nám v jámách sloupky stály a nepadaly. Sloupky si srovnáme pomocí vodováhy. Doporučujeme obě jámy spojit betonovou deskou o minimální šířce 25cm a tloušťce 10cm, kterou vyztužíme ocelí. Tato deska nám bude tvořit pevný základ po celé délce plotu.

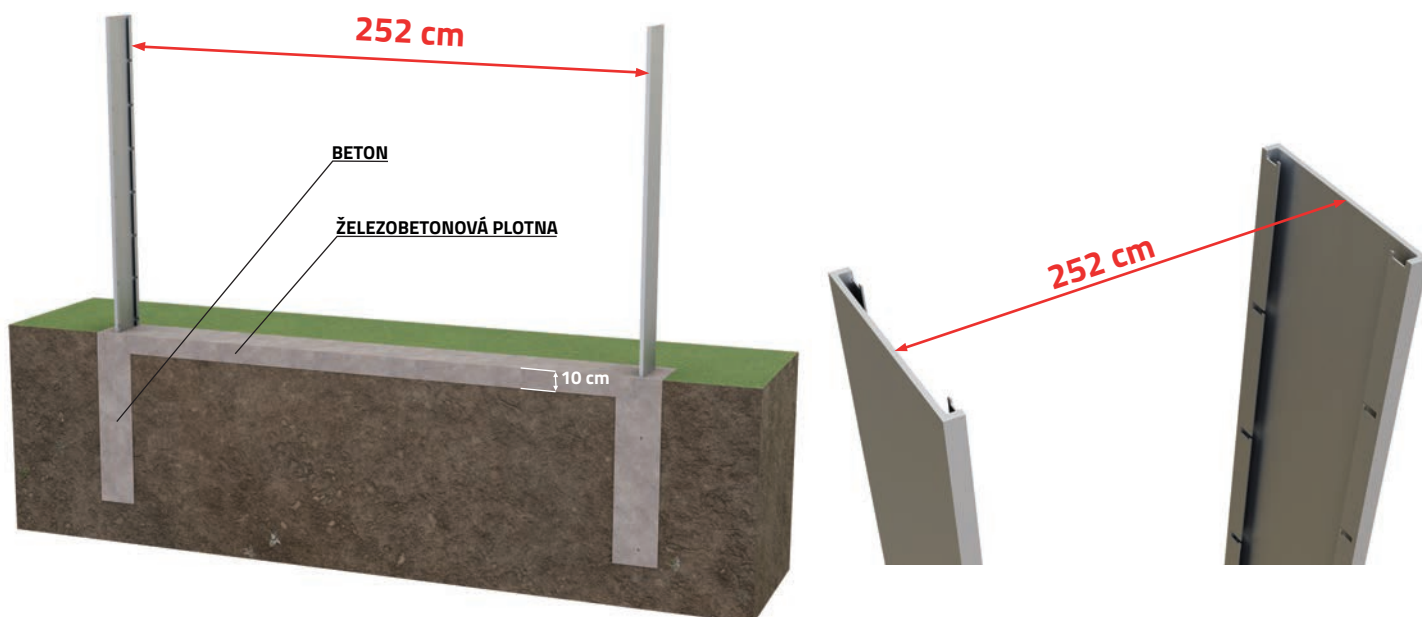

POSTUP MONTÁŽE SLOUPKŮ NA PLOTÝNCE

Zvolíme-li montáž sloupků na plotýnce, musí být plotýnky ukotveny do betonového základu chemickými kotvami.

K takto uchycené plotýnce přiložíme sloupek, na kterém si označíme 3 díry podle děr na plotýnce. Označené díry na sloupku si vyvrtáme vrtačkou. Následně za pomoci šroubů spojíme sloupek s plotýnkou jako na obrázku č. 1 a č.2.

Při spojování více 2,5m konstrukcí do 1 uceleného oplocení 2D PRAKTIK, použijeme pro dva spojené sloupky dvě plotýnky jako na obrázku č.3 a č.4.



POSTUP OSAZENÍ 2D PANELŮ NA SLOUPKY

Dokud beton neztvrdnul, přistoupíme k umístění zadního plotového 2D panelu, čímž dosáhneme přesného požadovaného rozestupu mezi sloupky. Stejným postupem umístíme také přední 2D panel, díky čemuž nám vznikne konečný tvar uzavřeného plotu.

4

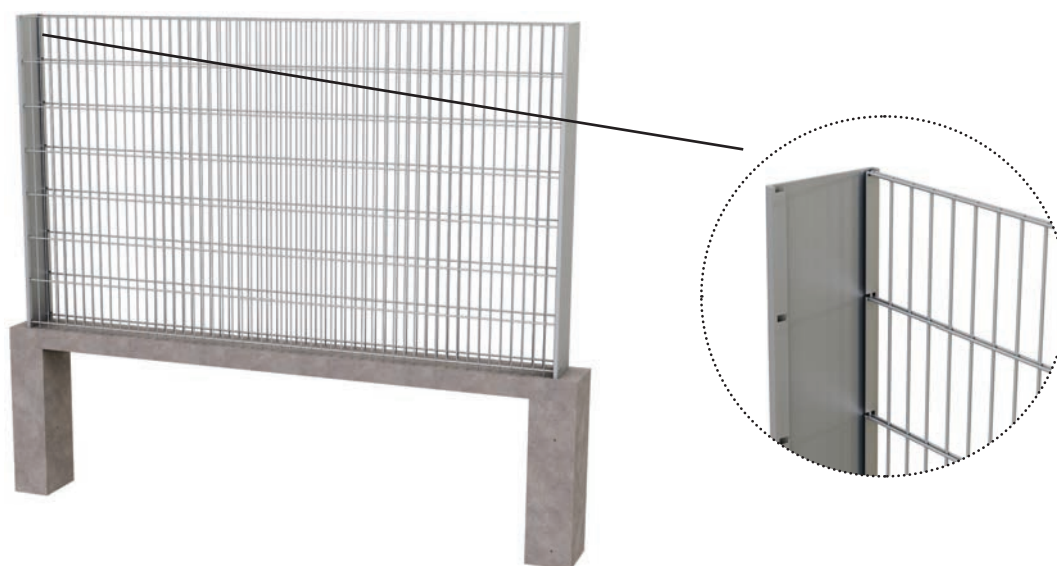

Ještě před zatvrdnutím betonu, zarovnáme plot do roviny pomocí vodováhy. V době tvrdnutí betonu (poosazení panelů) doporučujeme zafixovat každý sloupek pomocí dřevěných desek (jako na obrázku) až do doby, kdy beton zcela zatvrdne.

5



POSTUP MONTÁŽE GABIONOVÉ KONSTRUKCE DELŠÍ NEŽ 2,5 M

V případě, že spojujeme více 2,5 m konstrukcí do jednoho kompletního gabionového oplocení Praktik, postupujeme tak, že sloupky ještě před zabetonováním sešroubujeme k sobě jako na obrázku č. 1. Takto sešroubované sloupky následně zabetonujeme do země.

Zbývající postup montáže (osazení 2D panelů na sloupky jako na obrázku č.2) je shodný s postupem montáže 2,5m plotu Praktik na straně 5.

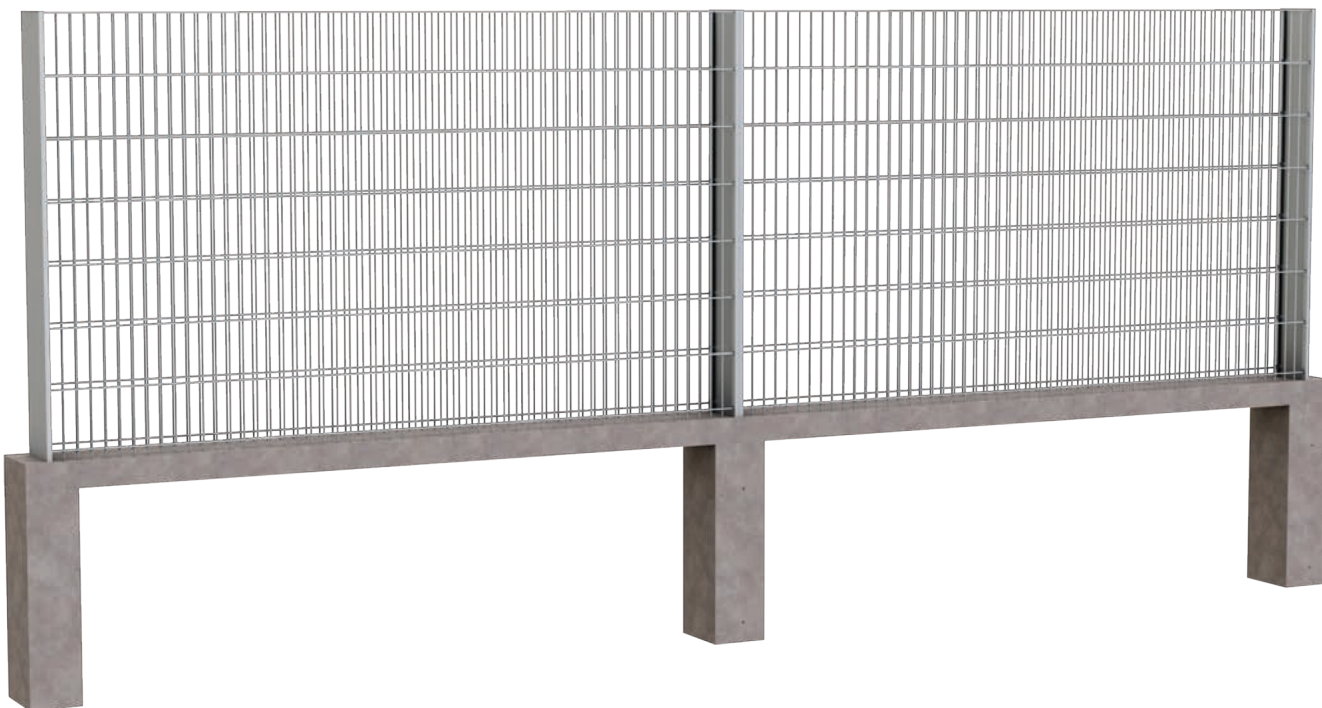

Gabionové sloupky se spojují šrouby do předvrtaných děr (obr. 1). K sešroubování stačí využít každou 3 nebo 4 díru (v závislosti na výšce sloupku). Šrouby jsou součástí balení.

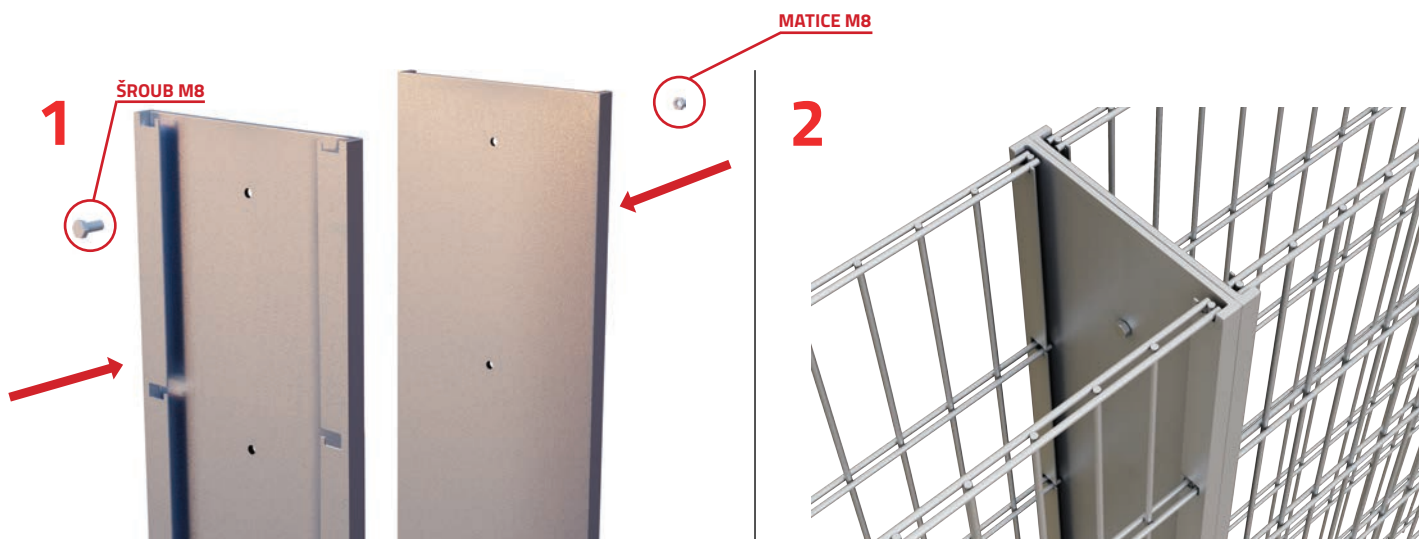

2 VARIANTY OSAZENÍ 2D PANELŮ

2D panely používané k montáži plotového systému 2D Praktik jsou z jedné strany vždy zakončeny bez hrotů a z opačné strany jsou zakončeny vysunutými hroty dlouhými 3 cm. Z tohoto důvodu je možné 2D panely osadit na sloupky dvěma způsoby. Je jen na zákazníkovi, který způsob si při montáži zvolí.

Hroty nahoře – obrázek č. 1

Hroty dole – obrázek č. 2

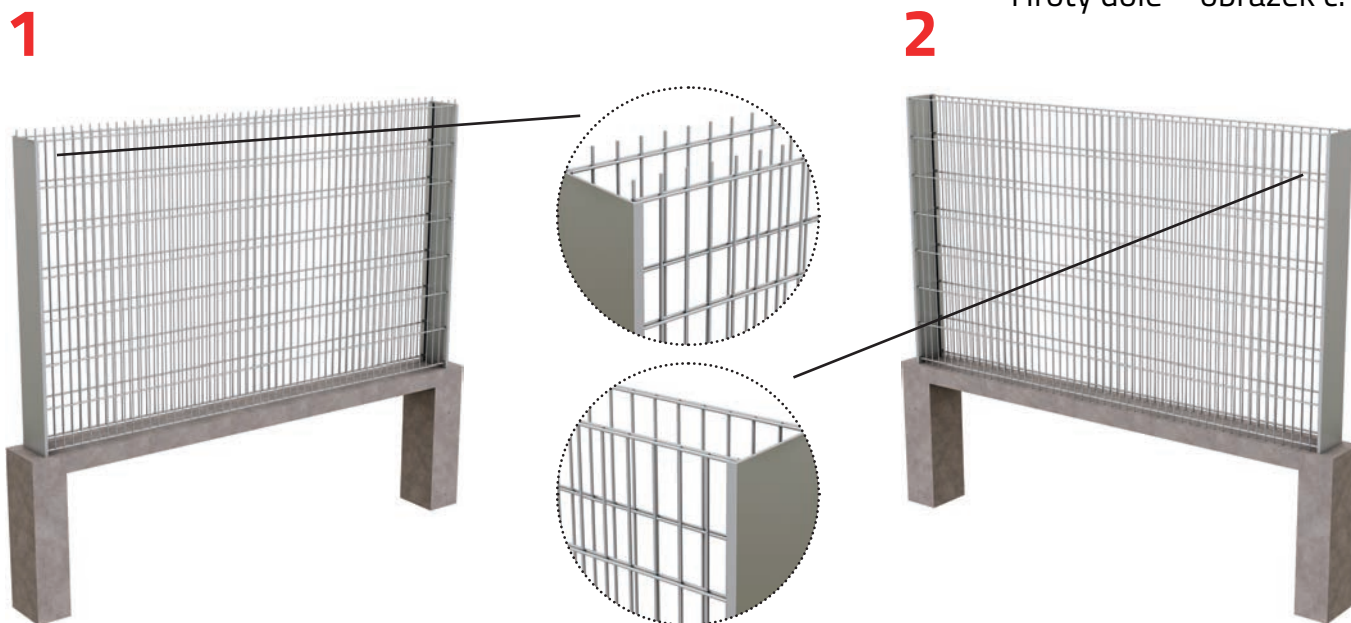

3

V případě, že si zvolíte variantu 1 (osazení hroty nahoře), vznikne mezi betonovým základem a plotovým panelem 3cm mezera, která může při plnění kamenem způsobit prohnutí plotových panelů. Z tohoto důvodu je třeba plotové panely ještě před plněním kamenem podložit jako na obrázku č. 3.

Po naplnění kamenem, podložku odstraníme.



3 VARIANTY ROHOVÉHO SPOJENÍ PLOTU 2D PRAKTIK

1 UZAVŘENÝ ROH

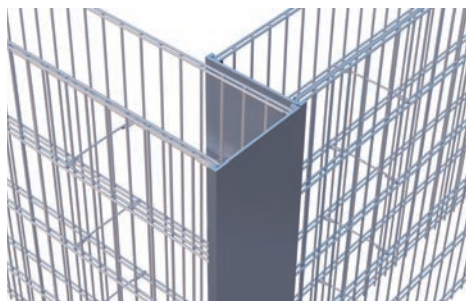

2 OTEVŘENÝ ROH

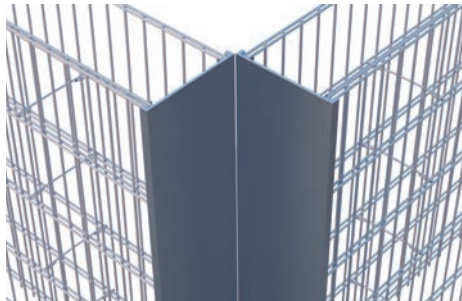

3 SYMETRICKÝ ROH

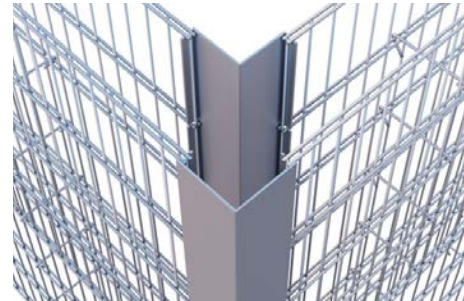

SPRÁVNÉ ROZLOŽENÍ MONTÁŽNÍCH HÁČKŮ

Montážní distanční háčky jsou vždy součástí balení gabionového plotu Praktik. Pro správný a dokonalý konečný vzhled oplocení je velmi důležité, abychom dodrželi přesný počet i pravidelný rozestup v každé řadě mezi jednotlivými háčky.

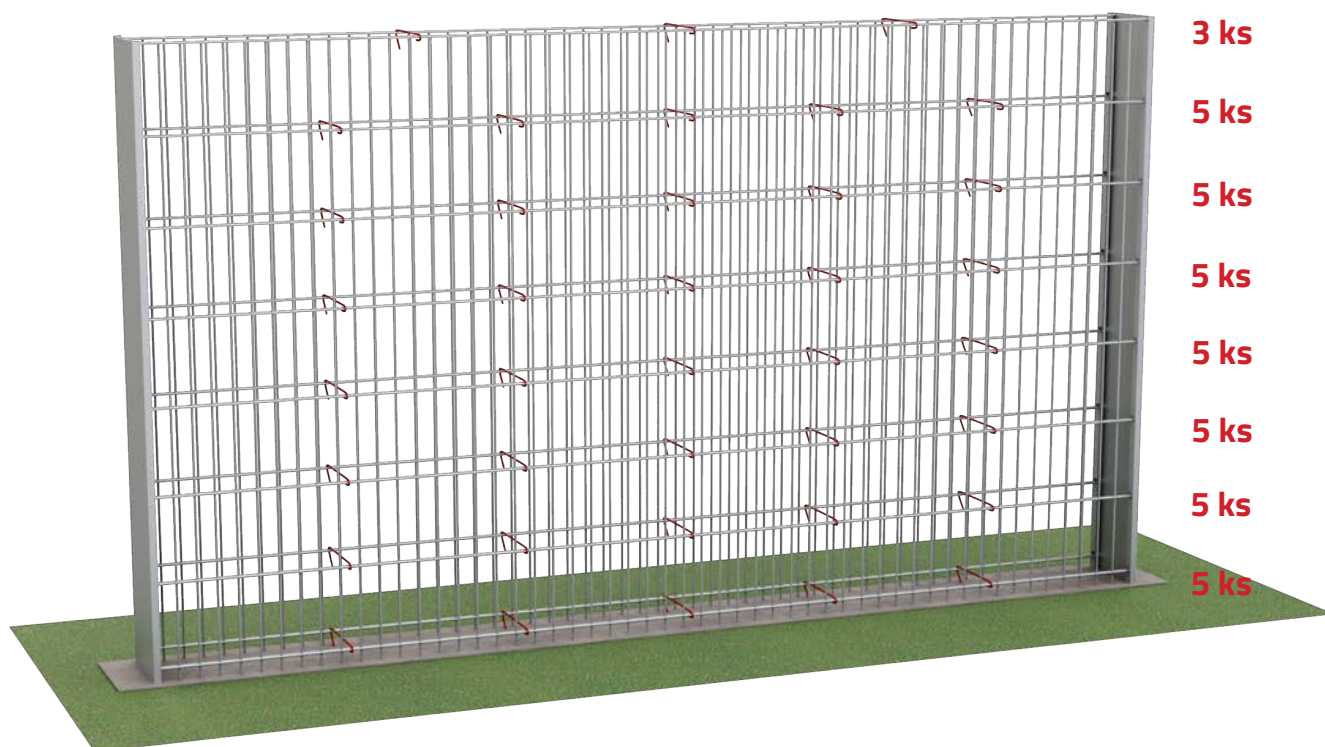

POSTUP PŘI PLNĚNÍ PLOTU KAMENIVEM

1



2



3



4



5



6



7

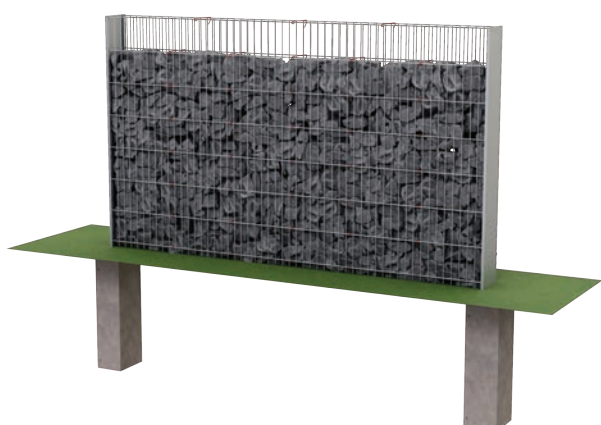

8



NEJČASTĚJŠÍ CHYBY PŘI MONTÁŽI

1. Příprava podkladu

První a často opakující se chybou je nedostatečně srovnán a nedostatečně zhutněný podklad na kterém bude gabionový plot stát. Při této chybě hrozí vychýlení plotu z osy a celková deformace plotu. Kamenné lůžko by proto mělo mít alespoň 20cm.

2. Plotýnky

Montujeme-li plot na plotýnku (a ne do země) o výšce do 160cm, můžeme pro dva sloupky spojené zády použít jednu plotýnku, na jejíž ukotvení stačí použít ocelové kotvy, které jsou součástí balení.

Montujeme-li však plot na plotýnku o výšce 180cm nebo 200cm, je třeba použít na dva sloupky spojené zády dvě plotýnky. K jejich ukotvení k betonovému základu musí být použity výhradně chemické kotvy (nejsou součástí balení). Při použití chemických kotev je velmi důležité vyvrtané díry důkladně vyfoukat od prachu a zbytků po vrtání.

3. Montáž sloupků

Další chybou je, že sloupky nejsou zabetonovány dostatečně hluboko. Správná hloubka je tzv. nezámrazná hloubka, kde už nedochází k promrzání zeminy, nejlépe 80cm pod povrchem země. Pro montáž gabionových sloupků je proto nutné vybetonovat jámu do hloubky až 80cm (60 + 20cm štěrkové lůžko), aby se nám plot časem nezhroutil.

4. Osazování plotových panelů

V případě potřeby zkrácení plotových panelů na požadovaný rozměr je důležité použít výhradně pákové kleště a ne elektrickou flexibrúsku. Při zkracování panelů řezáním se narušuje ochranná vrstva, která zabraňuje rezivění, avšak při stříhání pákovými kleštěmi si zachová své antikorozi vlastnosti.

Velmi důležitým krokem při stavbě gabionového plotu Praktik je jeho fixace v době tvrdnutí betonu, proto doporučení jsou po osazení panelů zafixovat každý plotový panel při sloupku pomocí dřevěných desek až do doby kdy beton úplně zatvrdne.

5. Montážní doplňky

Správné rozložení a počet distančních háčků je klíčové pro výsledný design gabionového plotu. Obzvláště obezřetný třeba být při finálním sypání kamene do gabionů, které často způsobuje vyklikávání distančních háčků, proto třeba háčky ukládat postupně po vrstvách.

6. Výběr vhodného kamene

Je velmi důležité, aby se jako výplň gabionů použil čistý lomový kámen bez drobných nečistot jako je písek, bláto nebo hlína, které se časem v důsledku deště vyplouvají a mohou způsobit deformaci gabionového plotu. Jednou z posledních chyb je použít příliš drobné frakce výplňového kamene, což způsobuje jeho následné vy-padávání skrz oka stěn plotu. Doporučená velikost je min. 63-125mm.



LEMON trade, s.r.o.
Ul. Družstevná 849
Nižná 02743
Slovensko



+420 723 090 974



obchod@gabionylemon.cz



www.gabionylemon.cz